

# RENAULT SAFRANE



**E**l Renault Safrane es un vehículo situado en la gama alta del mercado. Su carrocería es de tres volúmenes con cuatro puertas y portón trasero. Su grupo motopropulsor se encuentra situado en su parte anterior, siendo motrices sus ruedas delanteras.

En las versiones RXE se instala una suspensión pilotada eléctricamente con amortiguador variable y corrección de altura bajo casco.

## 1. Características técnicas

### • Motor

— Posición: delantero-transversal.

### • Suspensión

— Anterior: tipo McPherson «Austral» con brazo inferior rectangular con efecto anti-percusión, muelles helicoidales inclinados con tope giratorio y barra estabilizadora.

— Posterior: tipo McPherson multibarra con efecto elastocinémico programado y autodireccional y una barra longitudinal. Muelles helicoidales inclinados con tope giratorio y barra estabilizadora.

### • Dirección

— Tipo: cremallera asistida. Cremallera asistido variable para las versiones RXE.

### • Frenos

— Anteriores: discos ventilados.

— Posteriores: tambor, en las versiones 2.0i RN, 2.0i RT y 2.2i y disco en el resto.

— Sistema: doble circuito en X con servofreno.

### • Espesores de chapa

	mm
Traviesa inferior	0,7
Aleta delantera	0,7
Capó delantero	0,7
Puerta delantera	0,7
Puerta trasera	0,7
Pilar delantero	1
Pilar central	1
Estribo	1
Techó	0,7
Faldón trasero	0,7
Chapa portapiloto	0,7
Travieso trasero	0,7
Aleta trasera	0,7
Portón trasero	0,7



Figura 1. Situación de las placas de identificación del vehículo.

## 2. Identificación del vehículo

Las características que identifican al vehículo se recogen, debidamente codificadas, en distintas placas situadas en el hueco motor (figura 1).

### • El número de bastidor

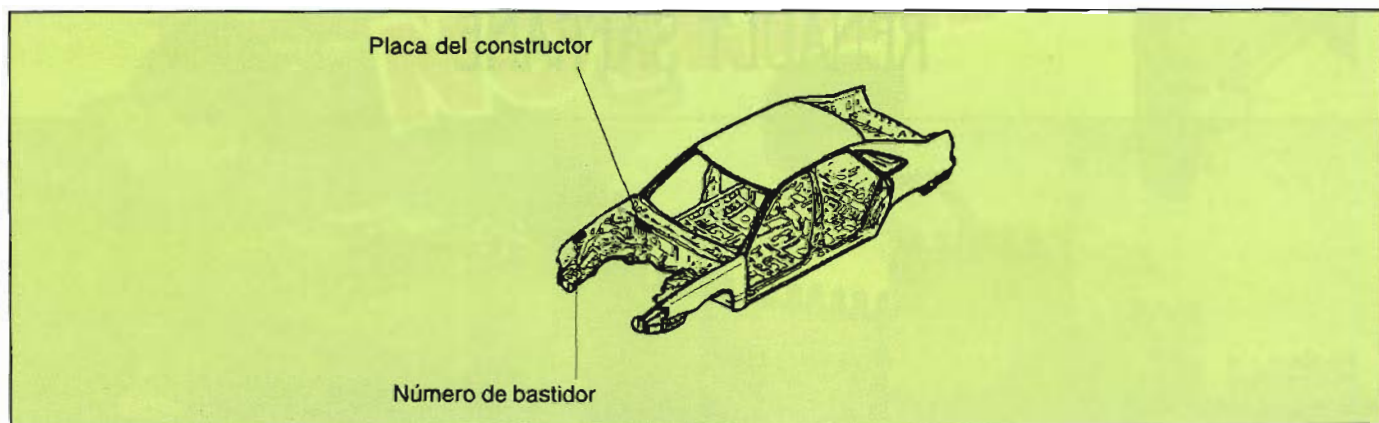
El número de bastidor se encuentra troquelado en la pestaña de unión con la oleta del pose de rueda delantero derecho (figura 1). Consta de diecisiete caracteres alfanuméricos (números y letras).

A continuación se detalla el significado de cada código.

N.º de bastidor:

VF185430509646638

• **La placa del constructor** se encuentra fijada en la chapa salpicadero del hueco motor (figura 1); en ella se recogen datos de interés para el perito tasador y el reparador chapista. En la figura 2 se explica el contenido de esta placa.

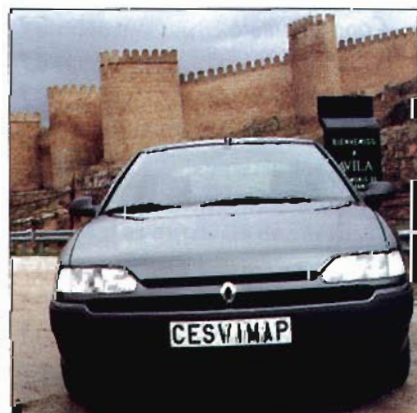

1	2	3	4	5	6	7	8	9	10	11	12	13	14	15	16	17
V	F	1	B	5	4	3	0	5	0	9	6	4	6	6	3	0

Números correlativos de orden de fabricación

Constante

Tipo de motor:

0: 2.0i 107 CV

1: 2.2i 110 CV

2: 2.0Si 135 CV

3: 2.2Si 140 CV

4: V6i 170 CV

6: 2.1dt 90 CV

8: 2.5dt 115 CV

B: V6i 170 CV (\*)

E: 2.0Si 135 CV (\*)

(\*) Norma anticontaminante ECE 15-04

Tipo de vehículo:

54: Renault Safrane

53: Renault 19

57: Renault Clio

Variante de la carrocería:

L: Tres volúmenes 4 puertas

B: Dos volúmenes 5 puertas

C: Dos volúmenes 4 puertas

Código de identificación mundial del constructor:

V - Zona geográfica (Europa)

F - País (Francia) S - España

1 - Fabricante (Regie Renault) 5 - Fasa Renault



Figura 2. Placa del constructor.

### 3. Elementos exteriores de materiales compuestos

Entre los elementos exteriores del Renault Safrane se encuentran los fabricados en distintos tipos de plásticos, que, debido a su situación, son susceptibles de rotura en caso de colisión. Estos materiales, además de tener menos peso, ausencia de corrosión y elasticidad en pequeños golpes, son re-

parables mediante procedimientos técnicos apropiados, sin perder sus cualidades anteriores y proporcionando un buen acabado estético. En la figura 3 se detallan estos elementos y los tipos de plásticos con los que se puede efectuar su reparación.

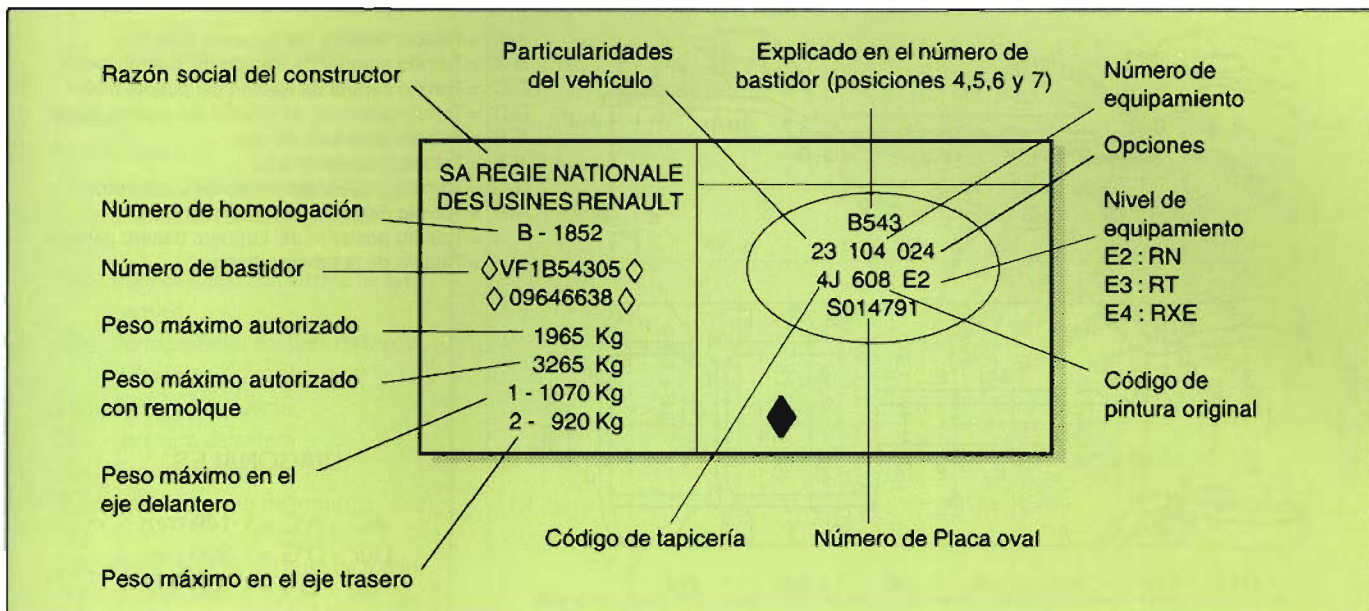

Figura 3. Elementos exteriores de materiales compuestos.

### 4. Dimensiones

Las deformidades que pueda sufrir el vehículo en los elementos portantes sometidos a grandes esfuerzos (largueros, travesaños, poses de rueda, etc.), deben ser verificadas mediante la comprobación de las cotas y dimensiones de una serie de puntos situados en la parte baja del monocoque. De otra forma, el vehículo podría presentar problemas de maniobrabilidad, desgaste

de ruedas y, en general, disminución de seguridad activa.

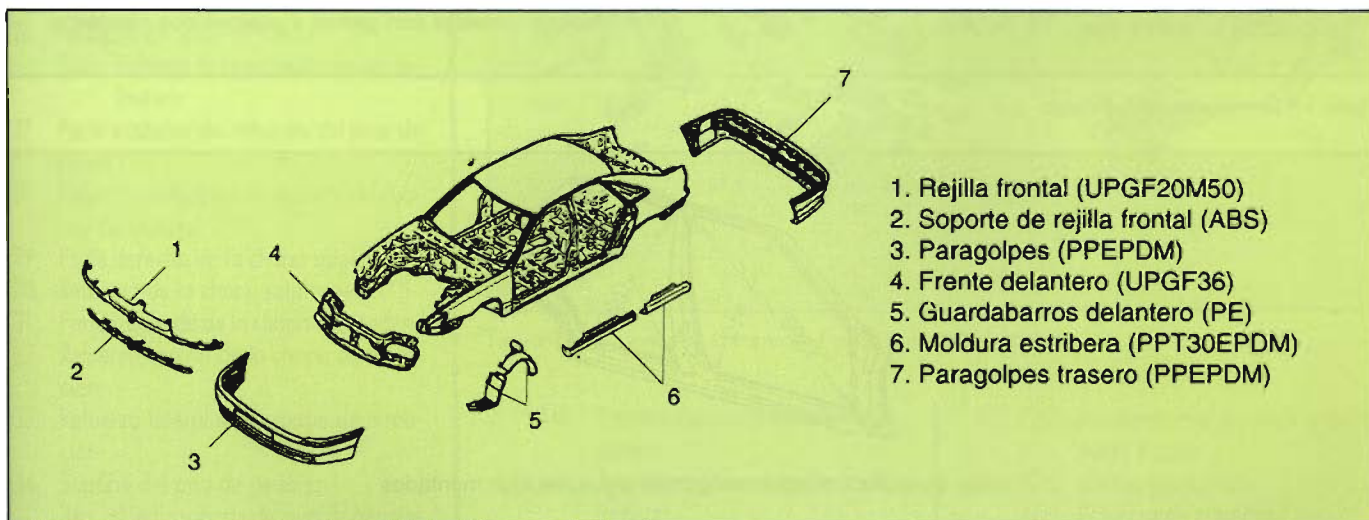
En la figura 4 se señalan las principales cotas del vehículo en planta y alzado, así como las dimensiones de algunas diagonales para su comprobación mediante compás de varas. En las figuras 5 y 6 se dan algunas medidas del habitáculo de pasajeros y huecos de puertos.



Figura 4. Dimensiones del vehículo.



Figura 5. Dimensiones del habitáculo

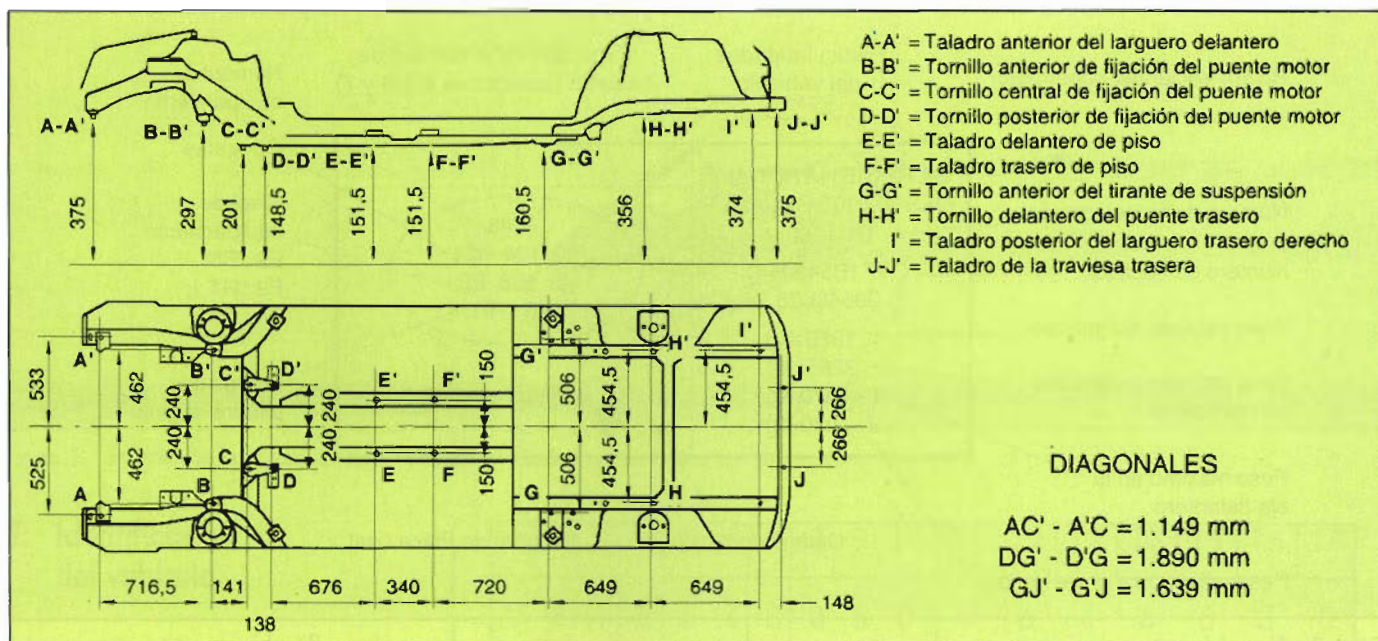

Figura 6. Medidas de los huecos de puertas

## 5. Elementos de la carrocería que suministra el fabricante

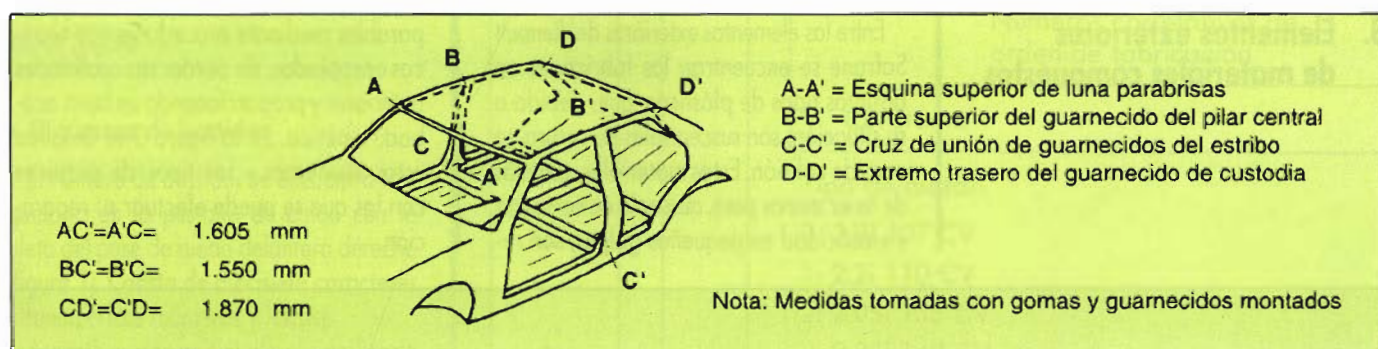
A continuación se relacionan las piezas de la carrocería de Renault Safrane que comercializa el fabricante.

Cada pieza, o grupo de piezas, viene marcada con un número y los subgrupos van marcados con el mismo número, al que se le añade una letra.

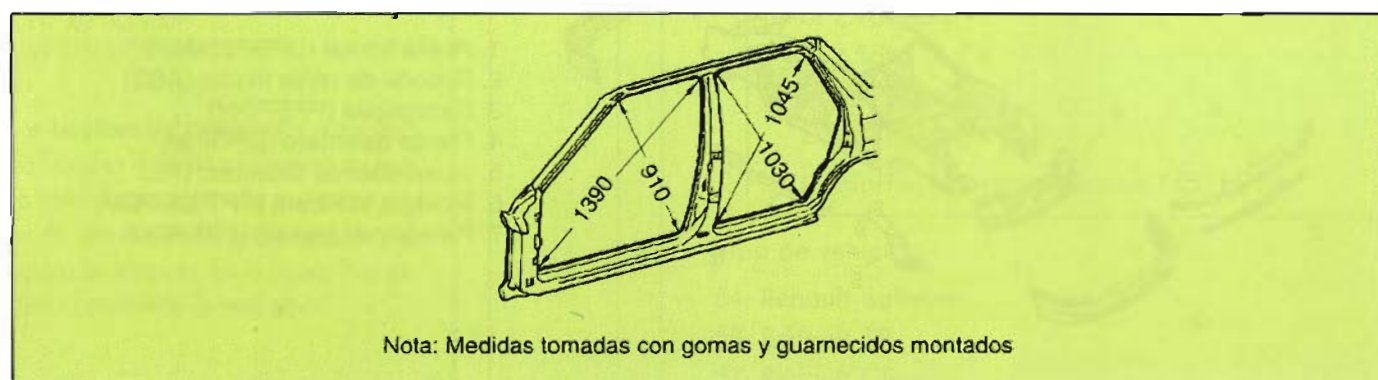
1. Frente delantero (\*)
2. Soporte del frente (\*)
3. Travesa inferior (\*)
4. Capó delantero (\*)
5. Bisagras del capó delantero (\*)
6. Aleta delantera
7. Tirante de freno de puerta delantera (\*)
8. Bisagra superior de puerta delantera (\*)
9. Bisagra inferior de puerta delantera (\*)
10. Puerta delantera (\*)
11. Barra de seguridad de puerta delantera (\*)
12. Tirante de freno de puerta trasera (\*)
13. Bisagra inferior de puerta trasera (\*)
14. Bisagra superior de puerta trasera (\*)
15. Puerta trasera (\*)
16. Barra de seguridad de puerta trasera (\*)
17. Lateral
  - 17a. Pilar delantero
  - 17b. Estribo

- 17c. Pilar central
- 17d. Parte superior del lateral
- 18. Techo
- 19. Faldón
- 20. Portón trasero (\*)
- 21. Tapa del depósito de combustible (\*\*)
- 22. Conjunto pase de rueda-larguero delantero
  - 22a. Pase de rueda con torreta de suspensión
  - 22b. Parte posterior del pase de rueda delantero
  - 22c. Pletina de refuerzo
  - 22d. Larguero delantero
  - 22e. Soporte batería
  - 22f. Refuerzo punta de larguero
  - 22g. Cierre punta de larguero
  - 22h. Parte anterior del pase de rueda
  - 22i. Cierre anterior del larguero delantero
  - 22j. Refuerzo anterior de sujeción del puente motor
  - 22k. Refuerzo posterior de sujeción del puente motor
  - 22l. Cierre posterior del larguero delantero
- 23. Gancho de remolque
- 24. Cierre del pase de rueda
  - 24a. Refuerzo de sujeción del paragolpes
- 25. Copela de la torreta de suspensión
- 26. Refuerzo del pase de rueda
  - 26a. Soporte de sujeción del frente delantero
- 27. Parte posterior del refuerzo del pase de rueda
- 28. Refuerzo de fijación del soporte del cuadro de mandos
- 29. Parte derecha de la chapa salpicadero
- 30. Refuerzo de la chapa salpicadero (\*\*)
- 31. Parte izquierda de la chapa salpicadero
- 32. Refuerzo central de la chapa de aireación
- 33. Refuerzo lateral de la chapa de aireación
- 34. Soporte del piso de pedales
  - 34a. Medio soporte del piso de pedales
- 35. Chapa de aireación del habitáculo
- 36. Piso de pedales
- 37. Montante de luna parabrisas
- 38. Soporte del cuadro de mandos (\*)
- 39. Refuerzo del pilar central
  - 39a. Parte superior del refuerzo del pilar central
- 40. Refuerzo superior del pilar central
- 41. Travieso delantero del techo
- 42. Refuerzo lateral del techo
- 43. Refuerzo de estribo
- 44. Túnel de piso
  - 44a. Cierre lateral del túnel



Figura 7. Elementos de la carrocería que suministra el fabricante.

- 44b. Traviesa delantera del asiento delantero
- 44c. Traviesa trasera del asiento delantero
- 45. Unit del piso trasero
  - 45a. Traviesa trasera
  - 45b. Alojamiento de rueda de repuesto
  - 45c. Parte posterior del piso maletero
  - 45d. Traviesa del piso maletero
  - 45e. Piso maletero
    - 45e1. Refuerzo anterior de piso maletero
  - 45f. Larguero trasero
  - 45g. Soporte de asiento trasero
    - 45g1. Parte lateral del soporte de asiento trasero
- 46. Piso habitáculo de pasajeros
- 47. Conjunto aleta-pase de rueda traseras
  - 47a. Aleta trasera
  - 47b. Chapa portapiloto
  - 47c. Refuerzo de custodia
  - 47d. Parte exterior del pase de rueda trasero
  - 47e. Chapa vierteaguas de aleta
    - 47e1. Parte superior de la chapa vierteaguas
    - 47e2. Parte inferior de la chapa vierteaguas
- 48. Refuerzo para la suspensión trasera (\*\*)
- 49. Traviesa trasera de techo
- 50. Parte interior del pase de rueda trasero

(\*) Pieza no incluida en la carrocería desnuda  
 (\*\*) Sólo para versiones turbo diésel.

## 6. Sustituciones parciales contempladas por el fabricante

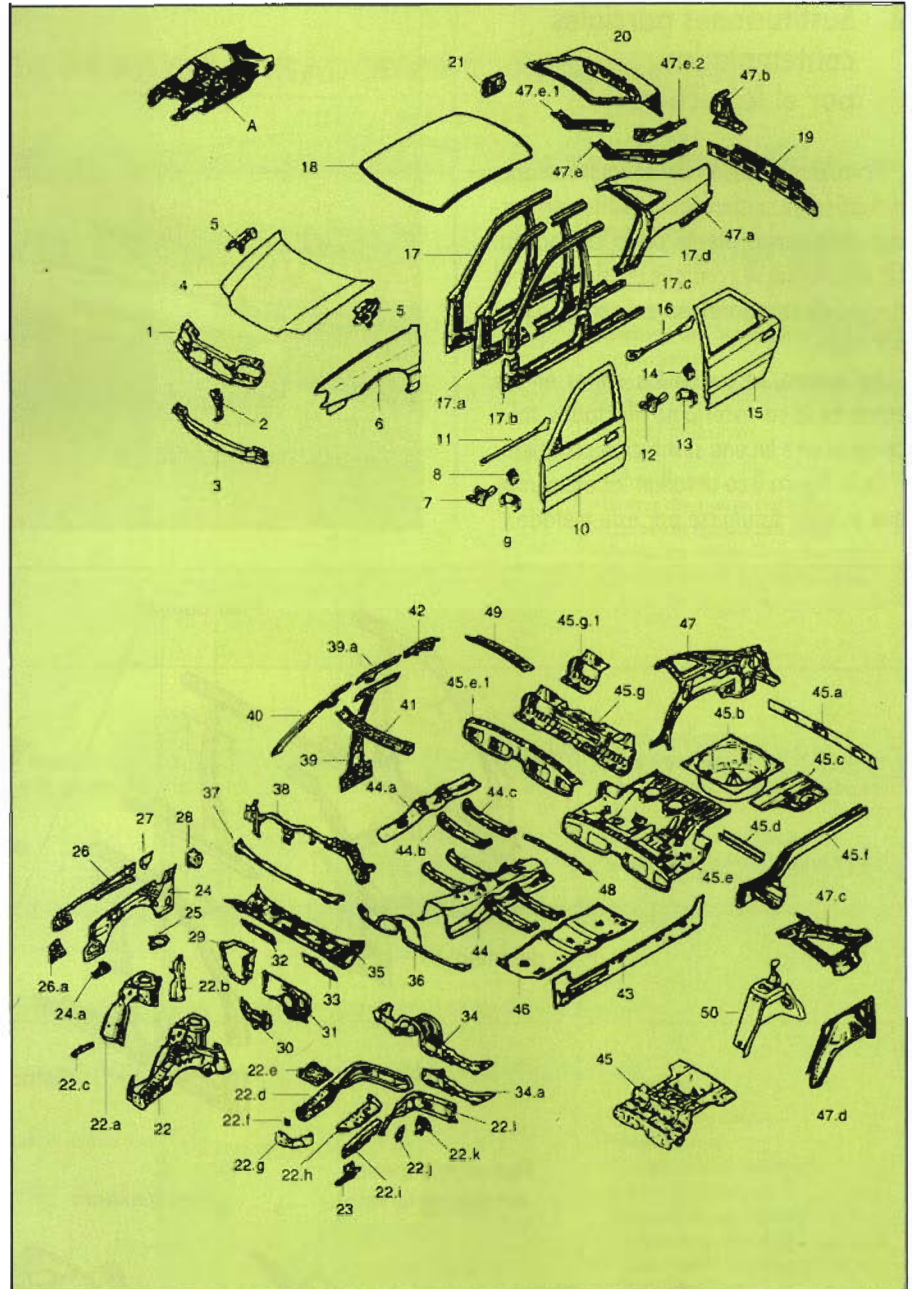
Para la reparación del Renault Safrane, el fabricante contempla la sustitución parcial de diversas piezas de la carrocería. De este forma se consigue un ahorro en el tiempo de la reparación, así como un menor coste.

Así mismo, se evitan los daños en las zonas de la carrocería no afectadas, tal y como ocurre en una sustitución completa.

En la figura 8 se detallan los elementos que pueden sustituirse por este método.





Figura 8. Sustituciones parciales contempladas por el fabricante.

## RENAULT SAFRANE

### FICHA PRONTUARIO PARA PERITOS TASADORES Y REPARADORES

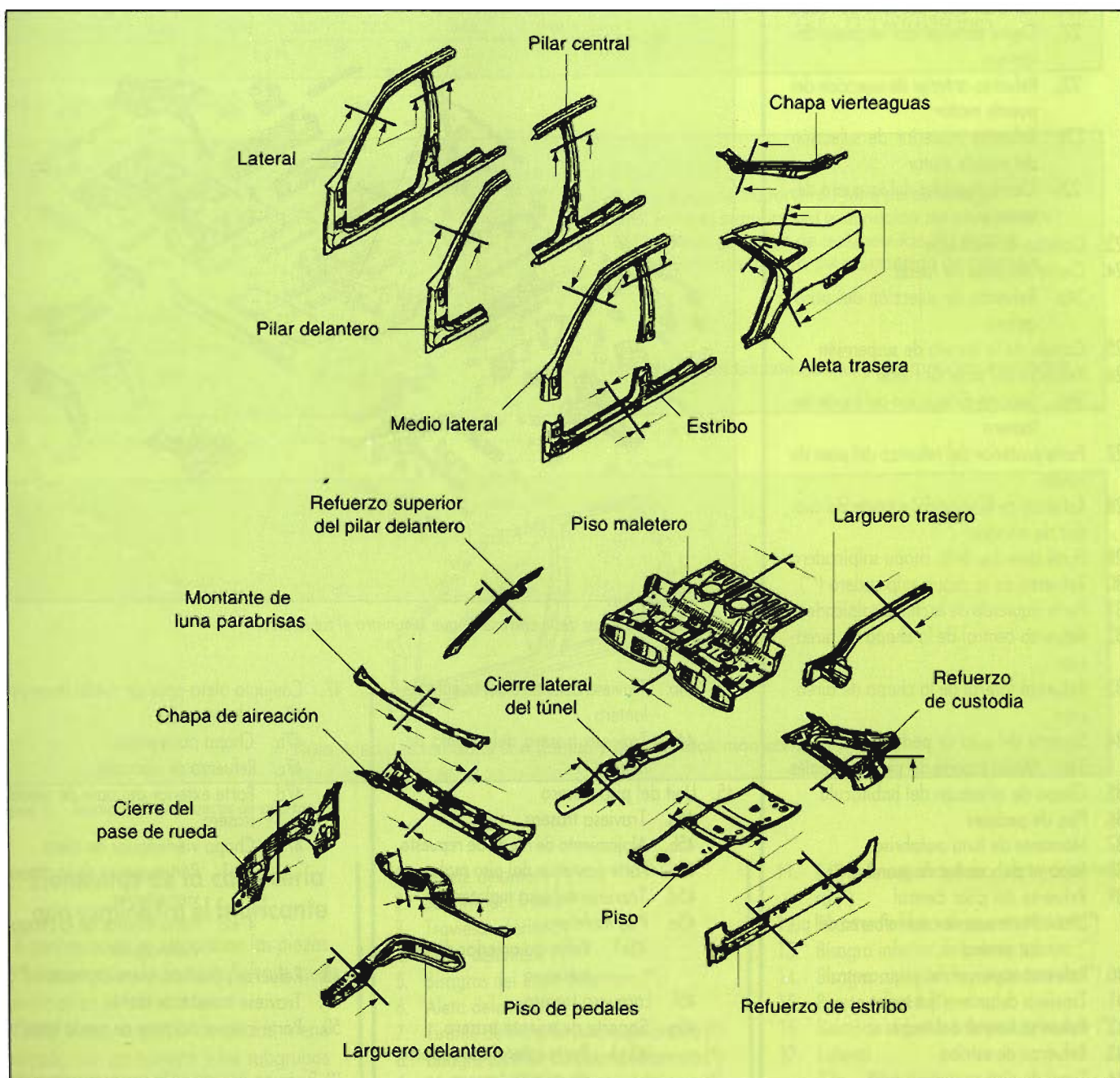
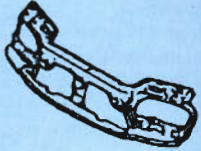
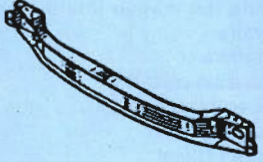
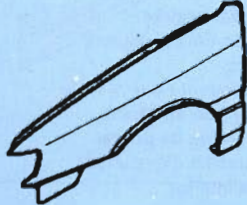
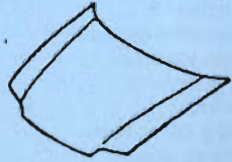

Componente	Montaje	Espesor	Accesibilidad en reparación	Desmontajes previos
<b>FRENTE DELANTERO</b> 	Atornillado: - Dos tornillos a cada pase de rueda. - Tres tornillos a la travesía inferior. - Dos tornillos a la carcasa de los radiadores.			<ul style="list-style-type: none"> <li>• Pilotos delanteros</li> <li>• Rejilla frontal</li> <li>• Parte anterior de cada guardabarros delantero.</li> <li>• Paragolpes delantero</li> <li>• Cable de apertura de las cerraduras.</li> <li>• Instalación eléctrica de los faros.</li> <li>• Frente delantero</li> <li>• Faros</li> <li>• Cerraduras</li> <li>• Goma de ajuste del frente</li> <li>• Tacos de apoyo del capó</li> <li>• Varilla de unión de la cerradura</li> <li>• Silentblock de los radiadores</li> <li>• Tacos de apoyo del paragolpes</li> </ul>
<b>TRAVESA INFERIOR</b> 	Atornillada: - Tres tornillos al frente - Tres tornillos a la punta de cada larguero.	0,7 mm	DIFÍCIL (Configuración cerrada)	<ul style="list-style-type: none"> <li>• Pilotos delanteros</li> <li>• Rejilla frontal</li> <li>• Parte anterior del guardabarros delantero.</li> <li>• Paragolpes delantero</li> <li>• Absorbedores del paragolpes</li> </ul>
<b>ALETA DELANTERA</b> 	Atornillada: - Cuatro tornillos al pase de rueda. - Cuatro tornillos al pilar delantero.	0,7 mm	BUENA	<ul style="list-style-type: none"> <li>• Pilotos delanteros</li> <li>• Rejilla frontal</li> <li>• Guardabarros delantero</li> <li>• Estribera delantera</li> <li>• Paragolpes delantero</li> <li>• Soporte anterior de la estribera</li> <li>• Piloto lateral de intermitencia</li> <li>• Moldura lateral</li> <li>• Soporte lateral de la rejilla frontal.</li> </ul>
<b>CAPO DELANTERO</b> 	Atornillado: - Dos tuercas a cada bisagra	0,7 mm	DIFÍCIL	<ul style="list-style-type: none"> <li>• Guarnecido del capó</li> <li>• Resbalones de cerraduras</li> <li>• Gancho de seguridad</li> <li>• Elevadores</li> <li>• Gomas de ajuste lateral</li> <li>• Tacos de apoyo lateral</li> </ul>

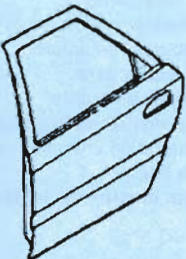
## RENAULT SAFRANE

Componente	Montaje	Espesor	Accesibilidad en reparación	Desmontajes previos
<b>PUERTA DELANTERA</b> 	Atornillada: - Dos tornillos a cada bisagra - Dos tuercas a su tirante de freno.	0,7 mm	BUENA	<ul style="list-style-type: none"> <li>• Pivote del seguro de puerta</li> <li>• Rejilla del altavoz</li> <li>• Tapa de altavoz</li> <li>• Catadióptrico</li> <li>• Bandeja portaobjetos</li> <li>• Tapa del asidero</li> <li>• Mandos del elevavinas</li> <li>• Asidero</li> <li>• Embellecedor del espejo retrovisor.</li> <li>• Embellecedor del mando interior de apertura.</li> <li>• Guarnecido de puerta</li> <li>• Mecanismo elevavinas</li> <li>• Cejilla interior</li> <li>• Luna móvil</li> <li>• Soporte del mando del espejo retrovisor.</li> <li>• Espejo retrovisor exterior</li> <li>• Cejilla exterior</li> <li>• Guía de luna</li> <li>• Embellecedor interior del marco de luna</li> <li>• Mando exterior de apertura</li> <li>• Mando interior de apertura</li> <li>• Varilla del mando interior de apertura.</li> <li>• Cerradura</li> <li>• Instalación eléctrica</li> <li>• Grapas y tapones</li> <li>• Tirante de freno</li> <li>• Moldura lateral</li> <li>• Puerta delantera</li> <li>• Barra de seguridad</li> </ul>
<b>PUERTA TRASERA</b> 	Atornillada: - Dos tornillos a cada bisagra - Dos tuercas al tirante de freno.	0,7 mm	NORMAL (dependiendo de sus zonas)	<ul style="list-style-type: none"> <li>• Cenicero</li> <li>• Pivote del seguro de puerta</li> <li>• Rejilla del altavoz</li> <li>• Catadióptrico</li> <li>• Bandeja portaobjetos</li> <li>• Tapa del asidero</li> <li>• Mandos del elevavinas</li> <li>• Asidero</li> <li>• Embellecedor del mando interior de apertura.</li> <li>• Guarnecido de puerta</li> <li>• Mecanismo elevavinas</li> <li>• Cejilla interior</li> <li>• Luna móvil</li> <li>• Soporte del mando del espejo retrovisor.</li> <li>• Cejilla exterior</li> <li>• Guía de luna</li> <li>• Embellecedor interior del marco de luna</li> <li>• Mando exterior de apertura</li> <li>• Mando interior de apertura</li> <li>• Varilla del mando interior de apertura.</li> <li>• Cerradura</li> <li>• Instalación eléctrica</li> <li>• Grapas y tapones</li> <li>• Tirante de freno</li> <li>• Cenicero</li> <li>• Soporte del cenicero</li> <li>• Varilla del seguro</li> <li>• Interruptor de luz interior</li> <li>• Moldura lateral</li> <li>• Puerta trasera</li> <li>• Barra de seguridad</li> </ul>

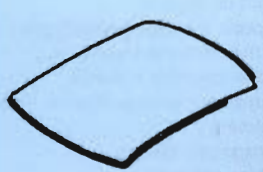

## RENAULT SAFRANE

Componente	Montaje	Espesor	Accesibilidad en reparación	Desmontajes previos
<b>PILAR DELANTERO</b> 	Soldado: -18 puntos a su cierre superior. -35 puntos al cierre del pase de rueda. -Tres puntos al refuerzo de estribo. -Soldadura MIG al soporte de aleta y refuerzo de pase de rueda. -Soldadura MIG al lateral -Soldadura MIG al estribo	1 mm	DIFICIL	<ul style="list-style-type: none"> <li>•Cantoneira delantera de estribo</li> <li>•Guarnecido anterior de estribo</li> <li>•Pilotos delanteros</li> <li>•Rejilla frontal</li> <li>•Guardabarros delantero</li> <li>•Paragolpes delantero</li> <li>•Aleta delantera</li> <li>•Puerta delantera</li> <li>•Goma contorno del marco de puerta.</li> <li>•Guarnecido superior del pilar delantero.</li> <li>•Asiento delantero</li> <li>•Luna parabrisas</li> <li>•Instalación eléctrica del estribo</li> <li>•Interruptor de luz interior</li> <li>•Moqueta del piso</li> <li>•Proteger interior del vehículo</li> </ul>
<b>PILAR CENTRAL</b> 	Soldado: -50 puntos a su cierre -13 puntos al cierre de estribo -Soldadura MIG al lateral -Soldadura MIG al estribo	1 mm	DIFICIL (en su parte superior) BUENA (en su parte inferior)	<ul style="list-style-type: none"> <li>•Puerta trasera</li> <li>•Gomas contorno de marco de puertas.</li> <li>•Asiento delantero</li> <li>•Abatir asiento trasero</li> <li>•Guarnecidos de estribo</li> <li>•Guarnecido del pilar central</li> <li>•Cantoneiras de estribo</li> <li>•Resbalón de cerradura</li> <li>•Cinturón de seguridad</li> <li>•Soporte de ajuste del cinturón</li> <li>•Instalación eléctrica</li> <li>•Proteger interior del vehículo</li> </ul>
<b>ESTRIBO</b> 	Soldado: -6 puntos al cierre del pase de rueda. -2 puntos al cierre y refuerzo de elevación delantero. -2 puntos al cierre y refuerzo de elevación trasero. -45 puntos a su cierre -6 puntos al cierre del pilar central. -9 puntos a la aleta trasera -Soldadura MIG al pilar delantero -Soldadura MIG al pilar central.	1 mm	DIFICIL	<ul style="list-style-type: none"> <li>•Puertas delantera y trasera</li> <li>•Asiento delantero</li> <li>•Guarnecidos de estribo</li> <li>•Guarnecido del pilar central</li> <li>•Pilotos delanteros</li> <li>•Rejilla frontal</li> <li>•Guardabarros delantero</li> <li>•Paragolpes delantero</li> <li>•Aleta delantera</li> <li>•Cinturón de seguridad</li> <li>•Proteger interior del vehículo</li> </ul>
<b>TECHO</b> 	Soldado: -14 puntos a la traviesa delantera. -13 puntos a cada lateral -7 puntos a cada vierteaguas de aleta trasera. -20 puntos a la traviesa trasera. -Adhesivo a cada aleta trasera.			<ul style="list-style-type: none"> <li>•Parasoles</li> <li>•Soportes de parasol</li> <li>•Embellecedor del espejo retrovisor.</li> <li>•Conjunto luz de mapas</li> <li>•Portagafas</li> <li>•Asideros de techo</li> <li>•Tulipa de luz de techo</li> <li>•Luz de techo</li> <li>•Gomas contorno de marco de puertas.</li> <li>•Guarnecidos de cada estribo</li> <li>•Guarnecido de cada pilar central.</li> <li>•Guarnecido superior de cada pilar delantero.</li> <li>•Parte anterior de bandeja portaobjetos.</li> <li>•Cojín de asiento</li> <li>•Bandeja portaobjetos</li> <li>•Goma contorno de maletero</li> <li>•Guarnecido de cada custodia</li> </ul>

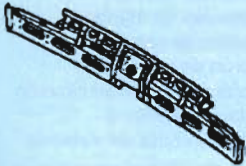
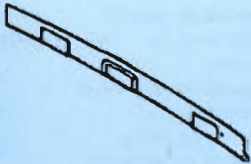

## RENAULT SAFRANE

Componente	Montaje	Espesor	Accesibilidad en reparación	Desmontajes previos
<b>TECHO (continuación)</b>		0,7 mm	NORMAL (dependiendo de sus zonas)	<ul style="list-style-type: none"> <li>• Soportes de la cortina trasera</li> <li>• Guarnecido de techo</li> <li>• Gomas vierteaguas</li> <li>• Limpiaparabrisas</li> <li>• Rejilla de aireación</li> <li>• Moldura lateral de luna parabrisas</li> <li>• Luna parabrisas</li> <li>• Guarnecido del portón</li> <li>• Instalación eléctrica del portón</li> <li>• Portón trasero</li> <li>• Difusor de agua del limpiaventana.</li> <li>• Moldura de ajuste de techo con aleta.</li> <li>• Antena de radio</li> <li>• Proteger interior de vehículo</li> </ul>
<b>FALDON TRASERO</b> 	<b>Soldado:</b> - 8 puntos a cada chapa portapiloto. - 1 punto a cada aleta trasera - 20 puntos a la traviesa trasera - Soldadura MIG a cada aleta trasera.	0,7 mm	DIFICIL	<ul style="list-style-type: none"> <li>• Guarnecido del faldón</li> <li>• Bandeja portaobjetos</li> <li>• Parte anterior de bandeja portaobjetos.</li> <li>• Cojín de asiento</li> <li>• Soporte bandeja portaobjetos</li> <li>• Goma contorno maletero</li> <li>• Abatir asientos traseros</li> <li>• Bandeja portaobjetos de maletero</li> <li>• Paragolpes trasero</li> <li>• Pilotos traseros</li> <li>• Depósito del limpiaventana</li> <li>• Canalizador de aire del maletero.</li> <li>• Depresores del maletero</li> <li>• Instalación eléctrica</li> <li>• Resbalón de la cerradura</li> <li>• Guías de centrado del paragolpes.</li> <li>• Proteger interior del vehículo</li> </ul>
<b>TRAVIESA TRASERA</b> 	<b>Soldada:</b> - 6 puntos a cada larguero trasero. - 20 puntos al piso maletero	1 mm	NORMAL (dependiendo de sus zonas)	<ul style="list-style-type: none"> <li>• Guarnecido del faldón</li> <li>• Bandeja portaobjetos</li> <li>• Parte anterior de bandeja portaobjetos.</li> <li>• Cojín de asiento</li> <li>• Soporte bandeja portaobjetos</li> <li>• Goma contorno maletero</li> <li>• Abatir asientos traseros</li> <li>• Bandeja portaobjetos de maletero</li> <li>• Paragolpes trasero</li> <li>• Pilotos traseros</li> <li>• Depósito del limpiaventana</li> <li>• Canalizador de aire del maletero.</li> <li>• Depresores del maletero</li> <li>• Instalación eléctrica</li> <li>• Resbalón de la cerradura</li> <li>• Guías de centrado del paragolpes.</li> <li>• Proteger interior del vehículo</li> <li>• Soportes del paragolpes</li> <li>• Soportes de sujeción del escape.</li> </ul>

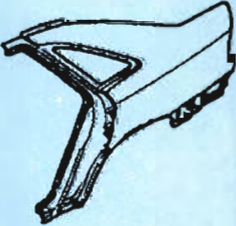

## RENAULT SAFRANE

Componente	Montaje	Espesor	Accesibilidad en reparación	Desmontajes previos
<p><b>CHAPA PORTAPILOTO</b></p> 	<p>Soldada: - 6 puntos a la aleta trasera - 8 puntos al faldón</p>	<p>0,7 mm</p>	<p>BUENA</p>	<ul style="list-style-type: none"> <li>•Guarnecido del faldón</li> <li>•Bandeja portaobjetos</li> <li>•Parte anterior de bandeja portaobjetos.</li> <li>•Cojín de asiento trasero</li> <li>•Soporte bandeja portaobjetos</li> <li>•Guarnecido lateral del maletero.</li> <li>•Goma contorno maletero</li> <li>•Piloto trasero</li> <li>•Bandeja portaobjetos de maletero</li> <li>•Canalizador de aire del maletero.</li> <li>•Depósito del limpiavientos</li> <li>•Depresores del maletero</li> <li>•Proteger interior del vehículo</li> </ul>
<p><b>ALETA TRASERA</b></p> 	<p>Soldada: - 14 puntos al pase de rueda trasero exterior. - 6 puntos al piso maletero - 1 punto al faldón trasero - 6 puntos a la chapa portapiloto - 14 puntos a la chapa vierteaguas. - 6 puntos al cierre de custodia. - 2 puntos al cierre de estribo - 9 puntos al estribo - Soldadura MIG al faldón - Soldadura MIG en la zona de custodia. - Plegada y sellada al pase de rueda exterior.</p>	<p>0,7 mm</p>	<p>NORMAL (dependiendo de sus zonas)</p>	<ul style="list-style-type: none"> <li>•Guarnecido del faldón</li> <li>•Bandeja portaobjetos</li> <li>•Parte anterior de bandeja portaobjetos.</li> <li>•Cojín de asiento</li> <li>•Soporte bandeja portaobjetos</li> <li>•Goma contorno maletero</li> <li>•Abatir asientos traseros</li> <li>•Bandeja portaobjetos de maletero.</li> <li>•Paragolpes trasero</li> <li>•Pilotos traseros</li> <li>•Depósito del limpiavientos</li> <li>•Canalizador de aire del maletero.</li> <li>•Depresores del maletero</li> <li>•Instalación eléctrica</li> <li>•Resbalón de la cerradura</li> <li>•Luz de maletero</li> <li>•Soporte de la bandeja portaobjetos.</li> <li>•Parte posterior del guarnecido de estribo.</li> <li>•Goma contorno de marco de puerta trasera.</li> <li>•Anclaje inferior del cinturón de seguridad trasero.</li> <li>•Guarnecido de custodia</li> <li>•Guarnecido del pie de aleta</li> <li>•Soporte del respaldo de asiento trasero.</li> <li>•Guarnecido del maletero</li> <li>•Guarnecido de aleta</li> <li>•Rodillo del cinturón de seguridad.</li> <li>•Unidad del cierre centralizado</li> <li>•Goma vierteaguas de techo</li> <li>•Luna de custodia</li> <li>•Soporte lateral del paragolpes</li> <li>•Guardabarros trasero</li> <li>•Parte posterior de la cantonera de estribo</li> <li>•Elevador del portón</li> <li>•Proteger interior del vehículo</li> </ul>



## RENAULT SAFRANE

Componente	Montaje	Espesor	Accesibilidad en reparación	Desmontajes previos
<p><b>PORTON TRASERO</b></p> 	<p>Atornillado: -2 tornillos a cada bisagra</p>	<p>0,7 mm</p>	<p>DIFICIL</p>	<ul style="list-style-type: none"> <li>•Guarnecido del portón</li> <li>•Matrícula</li> <li>•Embellecedor del portón</li> <li>•Brazo limpiavuneta</li> <li>•Limpiavuneta</li> <li>•Cilindro de llave</li> <li>•Cerradura</li> <li>•Instalación eléctrica</li> <li>•Tacos niveladores</li> <li>•Anagramas</li> <li>•Goma de ajuste de bandeja</li> <li>•Junquillo interior de luneta</li> <li>•Luneta térmica</li> <li>•Elevadores</li> <li>•Portón</li> </ul>