

Suteak prebenitzeko  
jarduera hoadernoa

SUA EGONEZ GERO  
OIHUKATU SUA!

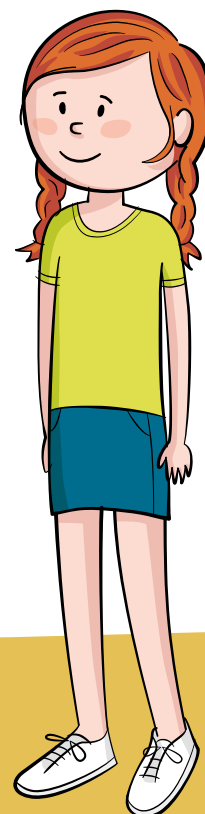

# ZER GAUZA BEHAR DIRA SUA PIZTEKO?



Lotu marrazki bakoitza dagokion hitzarekin

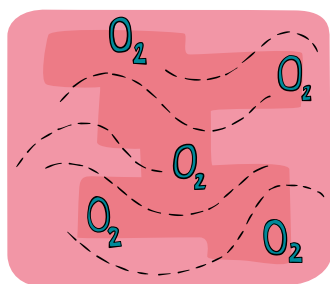

+

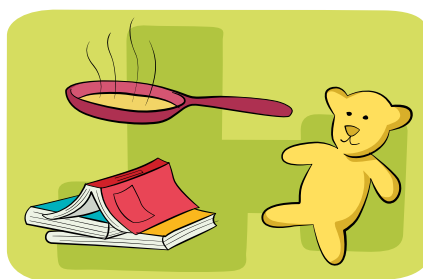

+



KALORE

ERREGAIA

AIREA

# OBJEKTU ARRISKUTSU BATZUKK

Gauza hauek guztiak zure  
etxean aurki ditzakezu.  
Batzuk arriskutsuak izan  
daitezke.  
Suteak eragin ditzaketan  
objektuak koloreztat.

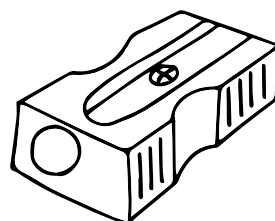
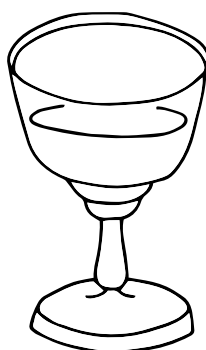
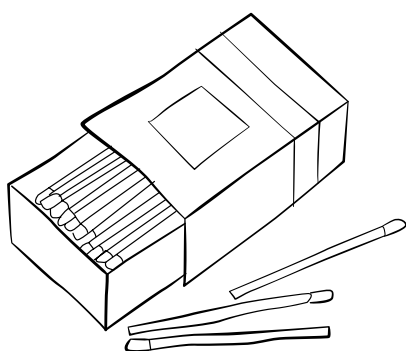
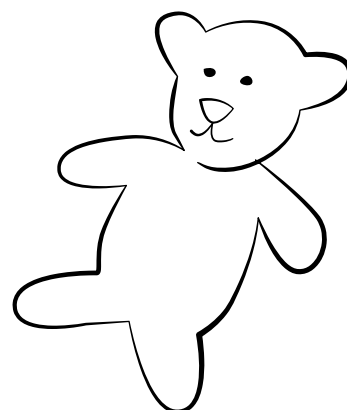
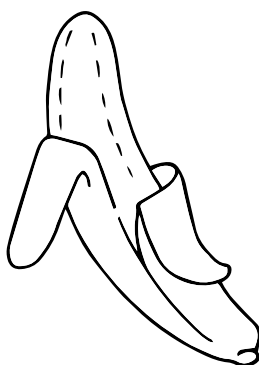
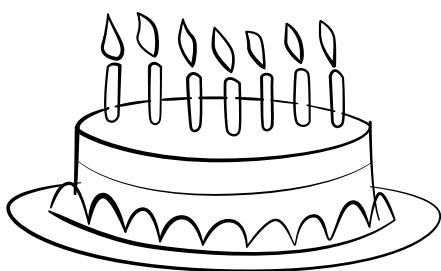
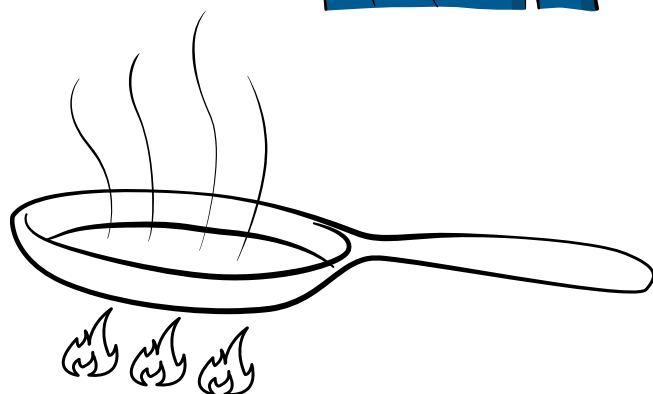
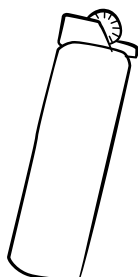
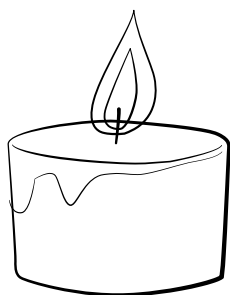

ZER EGIN ETXEAN SUTEA IZANEZ GERO?

Ekintza zuzenak  
zirkulu batez  
inguratzen ditu.



Adinekoei sua dagoela abisatu.

Lasai egon..

Sua dagoen tokitik urrundu, irten etxetik eta jaitsi beti  
eshaileretatik.

Ireki ateak eta leihoak ezkutatu.

Deitu.

112 zembakira.

# DEITU LARRIALDIETAKO ZENBAKIRA

Lotu puntuak eta larrialdietan deitu behar den zenbakira ikusiho duzu.

Koloreztatu eta ez duzu inoiz ahaztuho!



# ZER DAKIZU SUTEEZ?

Erantzun galdera hauei, erantzun zuzena zirkulu batekin inguraturaz.

- 1 *Sute batek harrapatzen bazaitu, ihes egin behar duzu.*
  - a) Igogailua erabiliz.
  - b) Eshailerak gora.
  - c) Eshailerak beheara.
  
- 2 *Zein da larrialdietarako telefona Europar Batasun osoan?*
  - a) 112.
  - b) 221.
  - c) 121.
  
- 3 *Sua etxean zehar zabaltzen bada, zer egin behar duzu?*
  - a) Korrika irten .
  - b) Estali ateak zirkulatuak arroparekin, trapu bustiekin... kea pasa ez dadin.
  - c) Ateak eta leihoak irekitzea.
  
- 4 *Sutea gertatuz gero, komeni da ateak irekita uztea?*
  - a) Bai, aire-horronteak sua itzaliko du.
  - b) Bai, jendea azkarrago aterako da.
  - c) Ez, ateak itxi egin behar dira.
  
- 5 *Zer da 112 zenbakira esan behar dugun lehen gauza?*
  - a) Helbidea.
  - b) Telegrafo-zenbakia.
  - c) Jaio-terria.



6 Zertarako balio du su-itzalgailu batek?

- a) Su txikiak itzaltzeko.
- b) Alarma batekin abisatzen digu suterik badago.
- c) Berarekin jolasteko.



7 Sua dela eta etxetik irten ezin baduzue, behar duzue...

- a) Leihotatik jaitsi.
- b) Urduri eta beldurtuta jarri, ikasitako jarraitibideak ez jarraitu.
- c) Haien lehiotik ihus zaitzatela eta laguntza oso ozen eskatzea.

8 Zer aparatuk esnatzen gaitu sute bat badago eta lotan bagaude?

- a) Suteen detektagailuak.
- b) Su itzalgailu mantak.
- c) Su-itzalgailuak.

9 Ekintza hauetatik, zeinek eragin ditzakete sute bat?

- a) Telebista itzaltzeak lotara noanean.
- b) Itzaltzeak ordenagailua erabiltzen ez dudanean.
- c) Ipintzeak kamiseta bat piztutako erradiadore baten gainean lehortzeko.



Puntuazioa  
Suteei buruzko  
test honetan

Soluzioei begiratu eta egiaztatu zenbat  
asmatu duzun.

Galdera bakoitzak puntu bat balio du,  
beraz asmatutakoak batu ditzakezu  
eta hoadro honetan zure puntuazioa  
idatz dezakezu.

## ETA JAIETAN

Jaietan ere arriskuak daude. Kontuz ibili tartetako kandelekin, petardoekin, sutzarekin.

- Margotu murrakhi hauek eta markatu zirkulu batekin arriskuak izan daitezkeen objektuak.





# SUHILTZAIILEEN MATERIALALA

Aurkitu letren zopan suhiltzaileek erabili  
ohi dituzten objektu horiek.

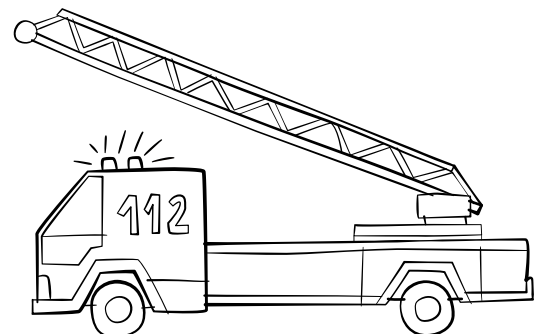
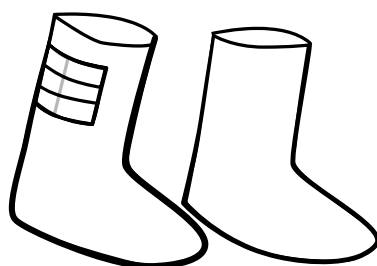
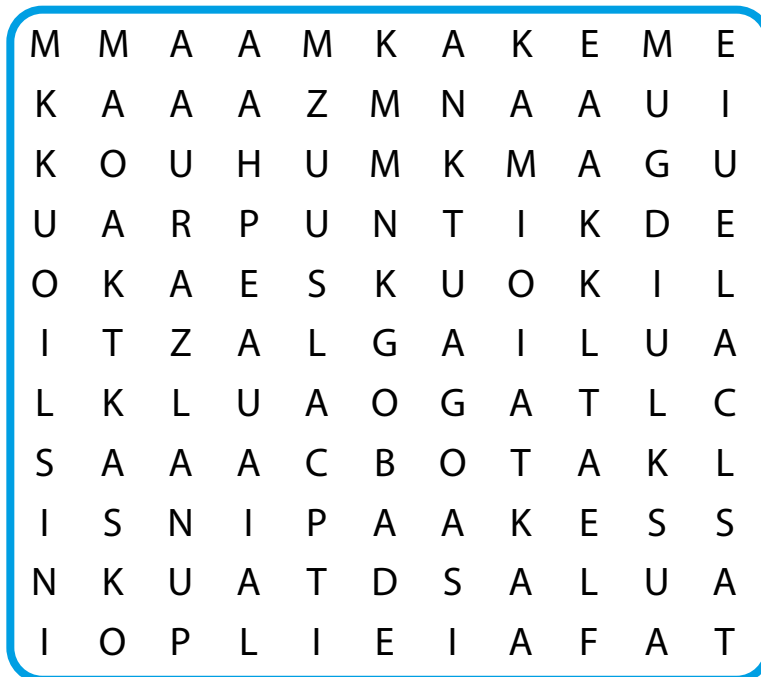
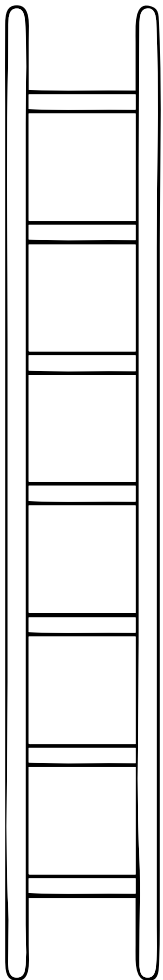
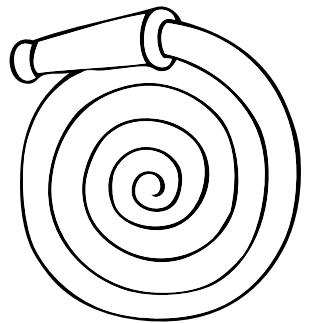
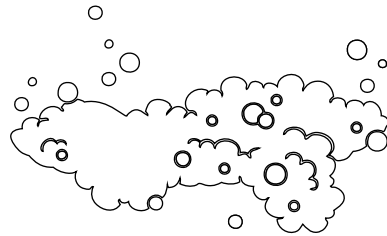
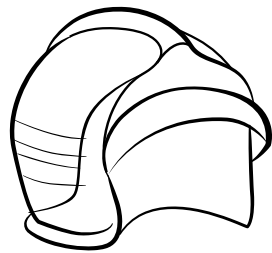

## GOGORATU AHOLKU HAUEK



Esaldiak osatu

1. Suterik badago, irten etxetik eta jaitsi kal \_ \_ \_ beti eshaileretatik
2. Ez dugu po\_ \_ \_ loekin, metxeroekin edo hand\_ \_ \_kin jolastuko, sute bat eragin baitezakete.
3. Sutea edo larrialdia gertatuz gero, \_ \_ \_ zenbakira deitu behar duzu.
4. Ez dugu jostailu\_ \_ \_, li\_ \_ \_urik edo arroparik jarriko berogailu baten ondoan, erraz erre baitaitezke.
5. Ez ukitu inoiz entxu\_ \_ \_k.

# ERANTZUNAK

## ZER HIRU GAUZA BEHAR DIRA SUA PIZTEKO?

(orrialdea 2)

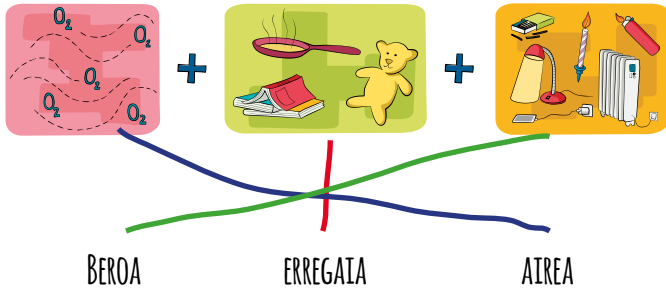

## ZER EGIN ETXEAN SUTEA IZANEZ GERO?

(orrialdea 4)

Adinekoei sua dagoela alisatu.

Lasai egon..

Sua dagoen tokitik urrundtu, intem etxetik eta jaitoi beti ekhaileretatik.

Ireki ateak eta leihoak ezkutatu.

Deitu.

112 zenbakira.

## OBJEKTU ARRISKUTSU BATZUK (orrialdea 3)



## ZER DAKIZU SUTEEZ? (orrialdea 6-7)

- |      |      |      |
|------|------|------|
| 1: b | 4: c | 7: c |
| 2: a | 5: a | 8: a |
| 3: b | 6: a | 9: c |

## GOGORATU AHOLKU HAUEK (orrialdea 10)

- kalera
- 112
- paxpoxekin
- libururik
- handeekin
- entsufekak
- jostailurik

## SUHILTZAILEEN MATERIALA (orrialdea 9)

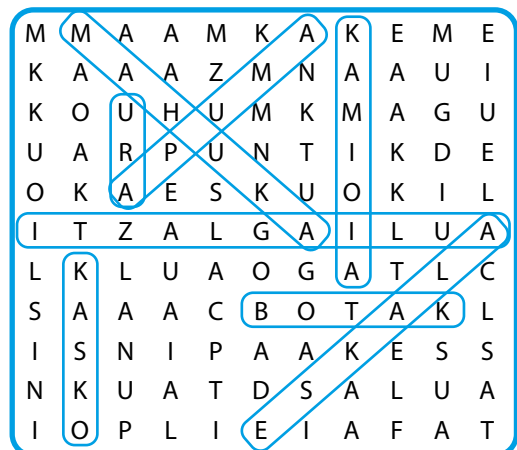



SUA EGONEZ GERO  
OIHUKATU SUA!



Fundación **MAPFRE**